



Queue management
AND VIDEO COMMUNICATION

Gestione code e VIDEOCOMUNICAZIONE





ELIMINACODE

Queue ticket dispenser

La nostra gamma di sistemi eliminacode permette di gestire le problematiche più complesse tipiche di strutture ricettive dotate di numerose postazioni di accoglienza, differenti aree di attesa, accessi multipli ecc, oppure permette il controllo di situazioni più semplici quali farmacie, punti vendita in generale, ambulatori medici, uffici comunali o di aziende di servizi, fino alla più semplice coda tipica di un comune punto vendita.

Our range of queue systems help handle the most complex problems of queue management in facilities with numerous reception stations, different waiting areas, multiple accesses etc. It helps in controlling queues in common situations such as in pharmacies, retail businesses, medical clinics, offices or in service companies. They can also manage the simple queue of a common retail business or more complex situations.





Vuoi migliorare e gestire i tempi di attesa dei tuoi clienti? Affidati a Eliminacodeitalia, i veri professionisti per la gestione delle code. I nostri sistemi eliminacode rappresentano la giusta soluzione per la gestione delle file. Possono gestire facilmente una o più code e possono essere anche personalizzati su richiesta. Sono prodotti in Italia, sono affidabili e molto eleganti, sono tutti realizzati con materiali resistenti di altissima qualità. Disponiamo d'impianti mono e multi-sportello, mono e multi-servizio. Ogni sistema eliminacode si compone necessariamente di uno o più dispositivi di visualizzazione dello stato delle code, ed infine uno o più comandi per controllare lo stato delle code stesse. Per questi elementi essenziali offriamo varie soluzioni che si differenziano per performance e costo. La nostra offerta si completa con una serie di accessori che ci permettono di offrire un kit completo.



Would you like to improve and manage your customers' waiting time? If so, you should rely on the professional queue management staff of Eliminacodeitalia. Our queue management systems are the best solution for queuing. They can easily manage one or more queues and can be customized on request. They are produced in Italy, they are reliable, very elegant, and are all made of high quality resistant materials. Single and multi-door systems are available with single and multi-service solutions. All systems are equipped with one or more units showing all queue progresses; they are provided with one or more remotes and controls to handle queues. Thanks to these characteristics we have various solutions that differ in performances and costs. Our offer includes a wide range of accessories for a really complete kit.





CODALUX TOUCH *Modello A*

COLORI/ COLOURS:

01 05

Codalux Touch Model A

Codalux Touch Modello A è un distributore di ticket dal design elegante con un touch screen da 10" o 15", dotato di un'affidabile stampante termica che dispensa biglietti alfanumerici ed è in grado di regolare diversi flussi, a seconda dei differenti servizi erogati. Può gestire da una a più code, fino ad un massimo di dodici. Inoltre permette di visualizzare messaggi pubblicitari, offerte ed informazioni varie per la clientela. Tutti i prodotti si possono personalizzare e configurare su richiesta del cliente. Molto facile da gestire.

Codalux Touch Model A is a ticket dispenser with an elegant design with a 10" or 15" touch screen, equipped with a reliable thermal printer that dispenses alphanumeric tickets. It can handle different flows, depending on the different services provided. It can manage from one to twelve queues. At the same time it shows customers your ads, offers and various information. All products can be customized to satisfy customers' requests. Very easy to manage.

▶ COD: AVECT5Q

Monitor 10"

▶ COD: AVECT5T

Monitor 15"

Rotolo termico 80 x 80
 Confezione da 50 pezzi
 Cash rolls 80 x 80
 Pack of 50 pcs



▶ COD: TER80X80CDX

Monitor 10", 15"
 Monitor 10", 15"



Stampa logo personalizzata
 Customized logo print

Led colore fisso a scelta
 Choice of fixed LED colour



Colore colonna personalizzabile
 Customizable column colour





CODALUX TOUCH *Modello A Wall* Codalux Touch *Model A Wall*

Codalux Touch Modello A Wall è un distributore di ticket dal design elegante con un touch screen da 10" o 15", dotato di un'affidabile stampante termica che dispensa biglietti alfanumerici ed è in grado di regolare diversi flussi, a seconda dei differenti servizi erogati. Può gestire da una a più code, fino ad un massimo di dodici. Inoltre permette di visualizzare messaggi pubblicitari, offerte ed informazioni varie per la clientela. Tutti i prodotti si possono personalizzare e configurare su richiesta del cliente. Molto facile da gestire.

Codalux Touch Model A Wall is a ticket dispenser with an elegant design with a 10 "or 15" touch screen, equipped with a reliable thermal printer that dispenses alphanumeric tickets. It can handle different flows, depending on the different services provided. It can manage from one to twelve queues. At the same time it shows customers your ads, offers and various information. All products can be customized to satisfy customers' requests. Very easy to manage.

Supporto salvaspazio

Staffa di appoggio da fissare alle pareti. Utile quando non si vuole occupare spazio su pavimento.

SPACE-SAVING HOLDER

Bracket holder to be fixed on walls. Useful to save floor space.

▶ COD: AVECT10P Monitor 10"
COLORI/ COLOURS: 01 05

▶ COD: AVECT5P15 Monitor 15"
COLORI/ COLOURS: 05

Rotolo termico 80 x 80
Confezione da 50 pezzi
Cash roll 80 x 80
Pack of 50 pcs



▶ COD: TER80X80CDX

Monitor 10", 15"
Monitor 10", 15"



Stampa logo personalizzata
Customized logo print

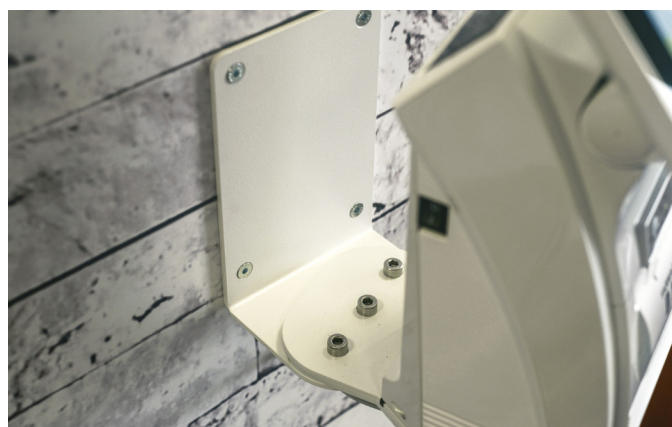

Staffa 20 x 13 cm
20 x 13 cm bracket

▶ COD: AVECSTFE COLORI/ COLOURS: 01 05



CODALUX TOUCH *Modello B* Codalux Touch *Model B*

Codalux Touch Classe B è un distributore di ticket dal design elegante con un touch screen da 15", 17", 22", 24", 27", 32" dotato di stampante termica che dispensa biglietti alfanumerici ed è in grado di regolare diversi flussi. Può gestire fino ad un massimo di dodici code. Permette di visualizzare messaggi pubblicitari, offerte ed informazioni varie. Tutti i modelli possono essere usati come semplici punti informativi anche senza la stampante. Alcune versioni (quelle che terminano con V) possono avere il monitor verticale.

Codalux Touch Class B is an elegant designed ticket dispenser with a 15", 17", 22", 24", 27" or 32" touch screen equipped with thermal printer which dispenses alphanumeric tickets. It manages different flows, up to a maximum of twelve. It shows advertisements, offers and various information. All models can be used as simple information points even without the printer. Some versions (those ending with V) may have a vertical monitor.

▶ COD: AVECT5B15H	Monitor 15"
▶ COD: AVECT5B17H	Monitor 17"
▶ COD: AVECT5B22H	Monitor 22"
▶ COD: AVECT5B22V	Monitor 22"
▶ COD: AVECT5B24H	Monitor 24"
▶ COD: AVECT5B24V	Monitor 24"
▶ COD: AVECT5B27H	Monitor 27"
▶ COD: AVECT5B32H	Monitor 32"

Rotolo termico 60 x 60
Confezione da 50 pezzi
Cash roll 60 X 60
Pack of 50 pcs



▶ COD: TER60X60CDX

COLORI/ COLOURS:

01 05

Monitor
15", 17", 22", 24", 27", 32"
Monitor
15", 17", 22", 24", 27", 32"



Stampa logo personalizzata
Customized logo print

Led colore fisso a scelta
Choice of LED fixed colour



Colore colonna personalizzabile
Column colour customizable





Codalux Touch Economy

Codalux touch economy è un distributore dal design moderno, semplice ma elegante.

Essenziale per gestire le code di qualsiasi attività, dispone di una colonnina stabile, di un sistema touch screen 10", di una stampante termica 80x80 e di un software personalizzabile. Può gestire da una a nove code, il prodotto può essere personalizzato per quanto riguarda la grafica video e la stampa dei ticket erogati. Colori disponibili bianco e nero, per altri colori contattateci.

Codalux Touch Economy is a ticket distributor machine with a modern, simple but elegant design.

It make simple to manage the queues of any activity, it has a stable column, a 10 "touch screen system, an 80x80 thermal printer and customizable software.

It can manage from one to nine queues, the customization of the distributor can be relative to the video graphics and/or the printed tickets

Available colors black and white, for other colors, please, contact us.

Disponibile nei colori:

Available in colours:



Grafica personalizzata
Customized graphic



Stampa logo personalizzata
Customized logo print



AVECTEQ05

Codalux touch Economy

AVECTEQ01

Codalux touch Economy

AVECTEQ60

Codalux touch Economy



TER80X80CDX

Rotolo termico 80 x 80 Confezione da 50 pezzi
Cash roll 80 x 80 Pack of 50 pcs

ACCESSORI CODALUX TOUCH ECONOMY

Codalux touch Economy accessories

Possibilità di equipaggiare la colonnina del totem nella parte frontale con:
This distributor related to the possibility to equip the front face of totem column with:

lexi rotondo Ø 10 cm con stampa logo
Ø 10 cm round plexi with logo print



PLEXIRO01
 Plexi rotondo Ø 10 cm
Ø 10 cm round plexi

Plexi verticale 75 x 10 cm con stampa logo o altro
75 x 10 cm vertical plexi with logo or other printing



PLEXIVER01
 Plexi verticale 75 x 10 cm
75 x 10 cm vertical plexi

Contenitore porta depliant A4 o A5 in plexi trasparente
A4 or A5 transparent plexi flyers container



CGEBA4V-PARETE-08
 Contenitore porta depliant A4
A4 flyers container



CGEBA5V-PARETE-08
 Contenitore porta depliant A5
A5 flyers container



CODALUX

Codalux

Il Codalux a pulsanti è un distributore di ticket dal design elegante. Le linee essenziali ed il design moderno lo rendono particolarmente adatto ad essere usato anche come elemento di arredo. Può gestire da una a più code. Il nostro distributore è equipaggiato con un'affidabile stampante termica dotata di taglierina automatica per il rilascio del biglietto, ad accesso protetto, e i rotoli usati sono i termici 60x60. Colore della colonna: nera, bianca o altri colori su richiesta (con 1 / 2 / 3 / 4 tasti). Molto facile da gestire.

The Codalux with buttons is a ticket dispenser with an elegant design. Its clean shape and modern design make it suitable to be used also as "a piece of furniture". It can manage from one to more queues.

Our distributor is equipped with a reliable thermal printer and an automatic ticket release cutter, with protected access; and the thermal rolls used are 60x60. Column colours: black, white or other colours on request (with 1/2/3/4 keys). Very easy to manage

- ▶ COD: CPSPJD01 1 Pulsante
1 Button
- ▶ COD: CPSPJD02 2 Pulsanti
2 Buttons
- ▶ COD: CPSPJD03 3 Pulsanti
3 Buttons
- ▶ COD: CPSPJD04 4 Pulsanti
4 Buttons

Rotolo termico 60 x 60
Confezione da 50 pezzi
Cash roll 60 X 60
Pack of 50 pcs



- ▶ COD: TER60X60CDX

COLORI/ COLOURS:

01 05



Pulsanti multipli
Multiple buttons



Stampa logo personalizzata
Customized logo print

Led colore fisso a scelta
Choice of fixed LED colour



Colore colonna personalizzabile
Customizable column colour



DISTRIBUTORI DI TICKET

Ticket dispenser

Erogatore manuale di ticket a chiocciola

E' un semplicissimo distributore di ticket cartacei numerati progressivamente, mono servizio, fissabile a muro o su piantana da pavimento.

Manual ticket dispenser

It is a very simple dispenser of progressively numbered paper tickets, one at a time, wall-mounted or on floor standing.

Erogatore manuale di ticket a leva

E' un distributore di ticket a leva e la sua particolarità è dovuta alla meccanica presente che consente la fuoriuscita di un solo numero per volta progressivamente, mono servizio, fissabile a muro o su piantana da pavimento.

Manual lever ticket dispenser

It is a lever ticket dispenser with a peculiar mechanics which allows the release of one number at a time, single service, to be mounted on wall or stand on floor.

COD: AVECCH01

COLORI/ COLOURS:



Distributore a chiocciola VX1.
VX1 ticket dispenser.

COD: AVECCH03

COLORI/ COLOURS:



Distributore a leva VX3.
VX3 dispenser with lever.

COD: AVECCH0405



Supporto da parete per VX3. Materiale: FE
Wall holder for VX3. Made of: FE

TICKET ADATTI AL DISTRIBUTORE VX1
Tickets suitable for the VX1 distributor



Ticket numerici
Numeric ticket

Conf. 40 rotoli
Box of 40 rolls

Conf. 5 rotoli
Box 5 rolls

► COD: AVECT140

► COD: AVECT105

Ticket alfanumerici
Alphanumeric ticket

Conf. 40 rotoli
Box of 40 rolls

Conf. 15 rotoli
Box of 15 rolls

► COD: AVECT240

► COD: AVECT205

TICKET ALFANUMERICI ADATTI AL DISTRIBUTORE VX3
Alphanumeric tickets suitable for the VX3 distributor



Conf. 10 rotoli
Box of 10 rolls

► COD: AVECT310

Conf. 15 rotoli
Box of 15 rolls

► COD: AVECT315

CARTELLINO INFORMATIVO BIFACCIALE COMPLETO DI CORNICE
Two-sided information sign with frame



► COD: AVECVP04

RACCOGLITORE TICKET IN PLEXIGLASS
Plexiglass ticket collector



Con clip a chiocciola
With spiral clip

► COD: AVECRT0208

Con ventose
With suction cups

► COD: AVECRT0108

Con mollettone
With clip

► COD: AVECRT0308



DISTRIBUTORI DI TICKET: PIANTANE PER VX1 E VX3

Ticket dispenser: free standing stands for vx1 and vx3

Asta in metallo per distributore ticket con cartello istruzioni cliente che indica dove ritirare il proprio numero
Metal rod for ticket dispenser with instruction sign for customers.



▶ COD: AVECVP0105

▶ COD: AVECVP0205

▶ COD: AVECVP0305



Piantana VP1.
H: 140 cm
VP1 free standing stand. H: 140 cm



Piantana VP2.
H: 135 cm
VP2 free standing stand. H: 135 cm



Piantana VP3.
H: 134 cm
VP3 free standing stand. H: 134 cm



Esempio di distributore di ticket
Example of ticket dispenser with stand

Logo e nome dell'Attività
 Logo and name of the company



Visualizzazione delle chiamate
 Display of calls

Ultime notizie (RSS)
 Latest news (RSS)

BOX ELIMINACODE MULTIMEDIALE

Multimedia queue ticket dispenser box



▶ COD: AVECSBLX05



▶ COD: AVECRC0405

Box multimediale di gestione delle code rivolto a farmacie, studi medici, ambulatori, aziende ospedaliere, studi professionali, strutture pubbliche, supermercati e tanti altri settori. Può gestire da una a "n" code, definite dall'utente, permette la visualizzazione di video, immagini, slide, grafici, avvisi in tempo reale, news dal mondo esterno (notizie, meteo, curiosità, etc), può gestire l'avanzamento delle code via LAN da PC o con telecomando RF dedicato per ogni singola coda.

Permette l'inserimento di immagini e video in tempo reale e la modifica del layout grafico, in termini di definizione di posizioni, dimensione delle aree e scelta dei colori e delle scritte. Facilissimo da usare, va posizionato dietro al monitor/TV, va alimentato con un alimentatore a 220 Vac (in dotazione) e va collegato con un semplice cavo HDMI. A questo sistema si possono collegare anche più monitor/TV.

Multimedia queue management box for pharmacies, doctors' surgeries, clinics, hospitals, professional offices, public facilities, supermarkets, and many other sectors. It can manage from one to "n" queues, set by the user. It can show videos, images, slides, graphics, real-time alerts, news from the outside world (news, weather, curiosity, etc.), it can manage the queue progress via LAN from PC or with dedicated RF remote control for each queue.

It is possible to insert images or videos in real time and to change both definition and position of the graphic layout, of the size of the areas or the choice of colours and writings. Very easy to use, it must be positioned behind the monitor/ TV, it must be powered with a 220Vac power supply (included) and has to be connected via a simple HDMI cable. Multiple monitors / TVs can also be connected to the same system.

ELIMINACODE VOCALI "SPEAKER"



Il nostro nuovo sistema eliminacode speaker consente di gestire le code in maniera semplice e chiara. Il prodotto è disponibile in due versioni: a muro e con colonna in ferro verniciata in polvere.

Il sistema è composto da: una cassa amplificata (a muro o su colonna), centralina elettronica, alimentatore e telecomando.

Lo speaker può essere implementato con un televisore su cui si può, in ogni momento, vedere lo stato delle code e la pubblicità.

I sistemi devono essere abbinati con un emettitore di ticket (è indifferente se multimediale o meno).

Una volta collegato l'alimentatore, il sistema è pronto all'uso:

1. Il cliente, arrivato davanti al punto vendita, prenderà il proprio biglietto numerico e potrà allontanarsi, senza doversi accalcare davanti l'entrata o mettersi in coda dietro altre persone.
2. L'operatore di cassa, che finisce di servire il cliente, preme un tasto sul telecomando per far avanzare la coda.
3. Il nostro speaker comunica: "entra il numero...".
4. Il cliente entra nel negozio.

Questi prodotti permettono al cliente di non dover utilizzare personale all'ingresso del punto vendita, disciplinano le code in modo economico e permettono alla clientela di rimanere a distanza.

ELIMINACODE VOCALI "SPEAKER"

SPEAKER A MURO



Colori : 05 01

COD: AVECTBPK02

SPEAKER A COLONNA



Colori : 05 01

COD: AVECTBPK01

SPEAKER A COLONNA CON SEMAFORO VERDE/ROSSO



Colori : 05 01

COD: AVECTBPK03

TELECOMANDO



COD: AVECRC0405

TOTEM ELIMINACODE SPEAKER

Speaker è il nuovo prodotto per gestire le code in maniera semplice e chiara. Elegante, poco ingombrante, Speaker è un prodotto economico e di facile uso, è composto da una colonnina in ferro verniciata a polvere, molto stabile ed è dotato di un sistema software che pilota un audio di chiamata tramite una cassa amplificata posizionata sulla colonnina stessa. Può essere facilmente posizionato dove si vuole, necessita solo di una alimentazione di rete. Tramite uno o più telecomandi gli operatori possono chiamare i clienti che attendono in fila il loro turno. La particolarità di questo prodotto è quella di riuscire a gestire le code con il solo audio senza la necessità di un visore. I clienti dopo che hanno preso il loro numero da un distributore di ticket si possono anche allontanare preparandosi per la coda, gli operatori potranno chiamare l'avanzamento della coda con un telecomando, infatti schiacciando un semplice tasto attiveranno la chiamata con un audio forte e chiaro.

E' dotato di ingresso lan e usb ed è alimentato a bassa tensione.

E' disponibile anche la versione a muro senza colonnina.

Speaker is the new product designed to manage queues in a simple and clear way.

Elegant, space-saving, Speaker is an inexpensive and easy-to-use product, it is composed of a very stable powder-coated iron column and is equipped with a software system that drives an audio call through an amplified speaker positioned on the column itself.

It can be easily positioned wherever you want, it only needs a mains power supply.

With one or more remote controls, operators can call customers waiting in line for their shift.

The peculiarity of this product is that permits to manage the queues with only audio without the need for a viewer.

Customers who have taken their number from a ticket vending machine can also be far from the queue because operators when call the progress of the queue (with a remote control) they will activate the call with loud and clear audio.

It is equipped with LAN and USB input and is powered by low voltage.

The wall version without pedestal is also available.

Disponibile nei colori:

Available in colours:



AVECTSPK01

Codalux Speaker



AVECRC0405





SISTEMA ELIMINACODE SPEAKER A PARETE

Il Sistema Eliminacode Speaker a parete è un nuovo prodotto della Globalte utile per gestire le code in maniera semplice e chiara. Elegante, poco ingombrante. E' un prodotto economico e di facile uso, è composto da:

- 1 alimentatore a bassa tensione;
- 1 mini PC con software personalizzato per la gestione delle code con solo sistema vocale;
- 1 cassa acustica;
- 1 cavo di collegamento PC / Cassa Acustica (di 5metri).
- 1 Telecomando

Facile da montare:

- 1) l'alimentatore va collegato alla rete elettrica;
- 2) l'uscita dell'alimentatore va collegata al mini PC per alimentarlo (il mini PC si può posizionare in prossimità dell'alimentatore);
- 3) Il mini PC è dotato di un'uscita audio con un due morsetti a cui va collegato il cavo in dotazione che a sua volta porterà il segnale audio alla cassa acustica;
- 4) la cassa acustica con una staffa va posizionata a parete o all'interno o all'esterno del locale, l'importante è che sia riparata dalle piogge.

Può essere facilmente posizionato dove si vuole.

Tramite uno o più telecomandi gli operatori possono chiamare i clienti che attendono in fila il loro turno. La particolarità di questo prodotto è quella di riuscire a gestire le code con il solo audio senza la necessità di un visore. I clienti dopo che hanno preso il loro numero da un distributore di ticket si si possono anche allontanare preparandosi per la coda, gli operatori potranno chiamare l'avanzamento della coda con un telecomando, infatti schiacciando un semplice tasto attiveranno la chiamata con un audio forte e chiaro.

E' dotato di ingresso lan e usb ed è alimentato a bassa tensione.

The Wall Speaker Queue Organizer System is a new GLOBALTE's product that is useful for managing the queues in an easily and simply way. Elegant, not bulky. It is an economic and user-friendly, it is composed of:

- 1 low voltage power supply;*
- 1 mini PC with customized software for queue management with voice system only;*
- 1 loudspeaker;*
- 1 PC / Loudspeaker connection cable (5 meters long).*

Easy to install:

- 1) the power supply must be connected to the mains;*
- 2) the power supply output must be connected to the mini PC to power it (the mini PC can be positioned near the power supply);*
- 3) The mini PC is equipped with an audio output with a two terminals to which the supplied cable must be connected which in turn will bring the audio signal to the loudspeaker;*
- 4) the loudspeaker with a bracket must be positioned on the wall or inside or outside the room, the important thing is that it is sheltered from rain.*

It can be easily positioned wherever you want.

Through one or more remote controls the operators can call customers waiting in line for their shift. The peculiarity of this product is that of being able to manage the queues with audio only without the need for a viewer. The customers after they got their numbers can also get away from the ticket distributor in order to take the right distance from the other people. Operators will be able to call the progress of the queue with a remote control, in fact, pressing a simple button will activate the call with loud and clear sound. It is equipped with LAN and USB input and is powered by low voltage.

AVECTSPK02

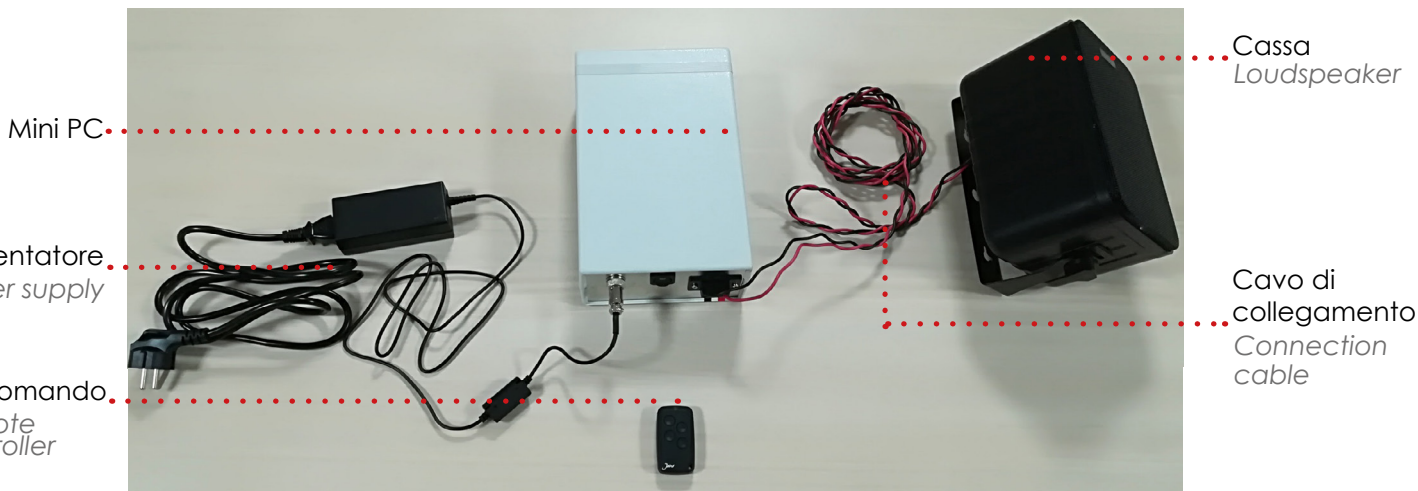

Mini PC

Cassa Loudspeaker

Alimentatore Power supply

Cavo di collegamento Connection cable

Telecomando Remote controller



VISORI GESTIONE CODE

Queue management displays

Caratteristiche:

VD1 - Visore a led modello VD1 a due cifre alte 120mm, completo di staffa di montaggio. Materiale ABS. Alimentazione VAC/VDC. A questo visore è possibile applicare un sistema vocale wireless.

VD3 - Visore a led modello VD3 a due cifre alte 120mm, completo di staffa di montaggio. Materiale ABS. Alimentazione VAC/VDC. A questo visore è possibile applicare un sistema vocale via cavo.

Features:

VD1 - Model VD1 LED display with two 120mm high digits, complete with mounting bracket. ABS material. VAC / VDC power supply. A wireless voice system can be applied to this display.

VD3 - Model VD3 LED display with two 120mm high digits, complete with mounting bracket. ABS material. VAC / VDC power supply. It is possible to apply a voice system via cable to this display.





COD: AVECDP01
VD1

COLORI/ COLOURS:



COD: AVECDP03
VD3

COLORI/ COLOURS:



	VD1	VD3		VD1	VD3
Staffa orientabile	SI	SI	Adjustable bracket	SI	SI
Collegamento wireless in serie	SI	NO	Wireless connection in series	SI	NO
Collegamento via cavo di più visori	optional	SI	Cable connection of multiple viewers	optional	SI
Avanzamento con pulsante	optional	SI	Advance with button	optional	SI
Visore 12-24 V per ambulanti	optional	NO	12-24 V display for street vendors	optional	NO
Sistema vocale wireless	SI	NO	Wireless voice system	SI	NO
Sistema vocale via cavo	optional	SI	Cable voice system	optional	SI



COD: AVECRC01

Radiocomando modello VT1 per visore VD1
VT 1 remote control for VD1 display



COD: AVECRC02

Radiocomando modello VT2 con display LCD a 2 cifre per visore VD1
VT 2 remote control with 2-digit LCD display for VD1 display



COD: AVECRC03

Radiocomando modello VT3 per visore VD3
VT 3 r remote control for VD3 display



COD: AVECRC05

Modello VTVS per visore compatibile
VTVS model for compatible display

COD: AVECMT01 Staffa trifacciale
Three sided bracket



COD: AVECSV0105 Sistema vocale VD1
VD1 Voice control



COD: AVECSV0205 Sistema vocale VD3
VD3 Voice control





ACCESSORI: DELIMITATORI

Accessories: columns for queues

COLONNINA TENDINASTRO
Column with belt

COLORI NASTRO:
Belt colours:



Cromo
Chrome

▶ COD: SPCR D: 91 H cm

Silver

▶ COD: SP803 D: 91 H cm

Nero
Black

▶ COD: SP913 D: 91 H cm

RULLO TENDINASTRO A MURO
Wall belt tensioner roller

COLORI NASTRO:
Belt colours:



Cromo
Chrome

▶ COD: RUCR

Silver

▶ COD: RU803

Nero
Black

▶ COD: RU913



Attacco di partenza
o finale a muro
*Starting or final
holder on the wall*

▶ COD: ATTMUR

DELIMITATORE A CORDONE
Columns with rope

COLORI CORDA:
Rope colours:



Cromo
Chrome

▶ COD: SPCR D: 91 H cm

INSEGNA PUBBLICITARIA PER COLONNINA
Advertising sign for column

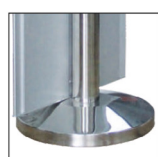

▶ COD: BRDSY040070 D: 40 x 75 H cm

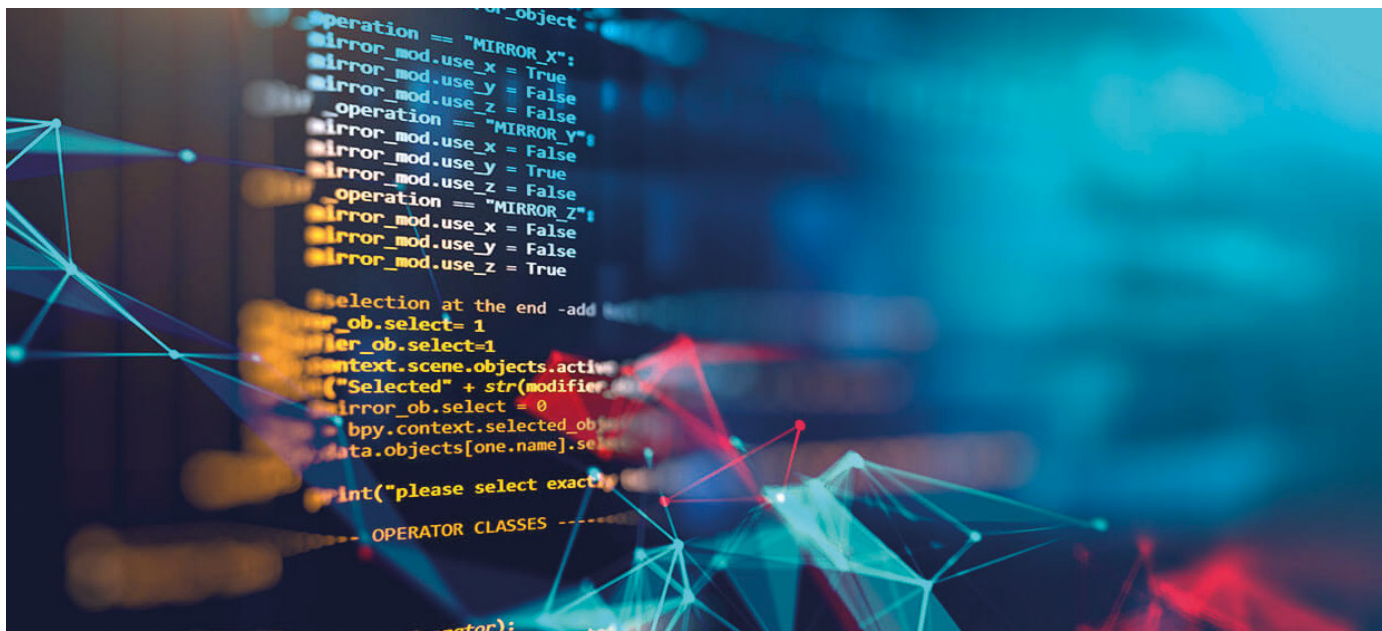

SOFTWARE GESTIONALI E SISTEMI INFORMATIVI PERSONALIZZABILI

*Management software and
customizable information systems*



▶ COD: AVECSBDS05



▶ COD: AVECSBMC05

I nostri sistemi di video comunicazione si adattano a tutte le tipologie di attività: farmacie, supermercati, pasticcerie, gelaterie, studi medici, banche, punti vendita in generale. GLOBALTESHOP è la giusta soluzione di digital signage per arricchire di contenuti digitali e servizi la tua attività. Il software è un applicativo avanzato, sviluppato appositamente per supportare in modo organico, automatico e sicuro la distribuzione dell'informazione e della comunicazione in-store. Il software GLOBALTESHOP applicato a monitor, TV o totem interattivi può:

- Gestire messaggi promozionali;
- Fornire informazioni sui prodotti;
- Gestire le code;
- Gestire il libro ingredienti;
- Gestire i prezzi per tipologia di reparto;
- Visualizzare menù nei ristoranti, gastronomie e pizzerie;
- Molto altro ancora!

L'interfaccia è molto intuitiva e la grafica è personalizzabile, può essere installato in diverse configurazioni hardware e si può scegliere la più adatta alle Vostre esigenze.

Our video communication systems are suitable for all kinds of activities: pharmacies, supermarkets, pastry shops, ice cream parlors, doctors, banks, retail outlets, etc. GLOBALTESHOP is the right digital signage solution to enhance your business with digital content and services. The Software is an advanced application system, specifically developed to support the distribution of information and in-store communication in a logic, automatic and safe way. The GLOBALTESHOP Software applied to monitors, TVs or interactive totems can:

- *Manage promotional messages;*
- *Provide product information;*
- *Manage queues;*
- *Manage the ingredients book;*
- *Manage prices according to different departments;*
- *Display menus in restaurants, delicatessens and pizzerias;*
- *And much more!*

The interface is very intuitive and the graphics are customizable, it can have different hardware configurations and you can choose the most suitable for your needs.

MONITOR PHILIPS



GCMPPH01

Philips Display 65"Q-Line
65", 4K formato 16:9 - Ris: 3840x2160.
350 cd/m2- VGA - cavo DVI doppia uscita - display
port - HDMI (2.0) Vesa Mount 400x400 e 200x400
(M6)

*Philips Display 65"Q-Line
65", 4K 16:9 format - Res: 3840x2160.
350 cd / m2 - VGA - dual output DVI cable - port di-
splay - HDMI (2.0) Vesa Mount 400x400 and 200x400
(M6)*



GCMPPH02

Philips Display 75"Q-Line
75", 4K formato 16:9 - Ris: 3840x2160.
410 cd/m2 - VGA, display port (1,2),
HDMI (x4) - Vesa Mount 600x400 (m8)

*Philips Display 75"Q-Line
75", 4K 16:9 format - Res: 3840x2160.
410 cd / m2 - VGA, display port (1,2),
HDMI (x4) - Vesa Mount 600x400 (M8)*



GCMPPH03

Philips Display H-Line 55"
55"- Direct led full HD 1920x1080 slim.
Bezel display 2500 cd/m2- Ultra high brightness

*Philips Display H-Line 55"
55 "- Direct led full HD 1920x1080 slim.
2500 cd / m2 display bezel - Ultra high brightness*



GCMPPH04

Philips Display H-Line 75"
75" direct led UHD 3840x2160 - 4K
direct led slim bezel display 3000 cd/m2 -
Ultra high brightness

*Philips Display H-Line 55"
75 "direct led UHD 3840x2160 - 4K
direct led slim bezel display 3000 cd / m2 -
Ultra high brightness*



GCMPPH05

Philips Display video wall 49"
49"- 450 nits full HD- 16:9 - Ris: 1920x1080 - Bezel
ultra slim tot. 3,5 mm

Philips Display video wall 49"
49 "- 450 nits full HD - 16: 9 -Ris: 1920x1080 - Ultra slim
Bezel tot. 3.5 mm



GCMPPH06

Philips Display video wall 55"
55"- 500 nits full HD- 16:9 - Ris: 1920x1080 - Bezel
ultra slim tot. 3,5 mm

Philips Display video wall 49"
55 "- 500 nits full HD - 16: 9 -Ris: 1920x1080 - Ultra slim
Bezel tot. 3.5 mm



GCMPPH07

Philips Display video wall 49"
49"- 700 nits full HD- 16:9 - Ris: 1920x1080 - Bezel
ultra slim tot. 3,5 mm

Philips Display video wall 49"
49 "- 0 nits full HD - 16: 9 -Ris: 1920x1080 - Ultra slim
Bezel tot. 3.5 mm



GCMPPH08

Philips Display video wall 55"
55"- 500 nits full HD- 16:9 - Ris: 1920x1080 - Bezel
ultra slim tot. 1,8 mm

Philips Display video wall 49"
55 "- 500 nits full HD - 16: 9 -Ris: 1920x1080 - Ultra slim
Bezel tot. 1.8 mm



GCMPPH09

Philips Display video wall 55"
55"- 700 nits full HD- 16:9 - Ris: 1920x1080 - Bezel
ultra slim tot. 1,8 mm

Philips Display video wall 49"
55 "- 700 nits full HD - 16: 9 -Ris: 1920x1080 - Ultra slim
Bezel tot. 1.8 mm

NEC DISPLAY SOLUTIONS: DESKTOP DISPLAYS E LARGE FORMAT DISPLAYS

Nec display solutions: desktop displays and large format displays



NEC Display AS Series

AccuSync® Model	Dimensioni inch/cm Size inch/cm	Tecnologia Pannello Panel technology	Luminosità in cd/m² Brightness in cd/m²	Risoluzione Resolution	Connettività segnale Signal connectivity
AS222Wi	22 / 55	AH-IPS	200	1920x1080	DVI-D, VGA
AS242W	24 / 61	TN	250	1920x1080	DVI-D, VGA



NEC Display EX Series

MultiSync® Model	Dimensioni inch/cm Size inch/cm	Tecnologia Pannello Panel technology	Luminosità in cd/m² Brightness in cd/m²	Risoluzione Resolution	Connettività segnale Signal connectivity
EX241UN	24 / 60	IPS	250	1920x1080	DP, DP-out, HDMI
EX341R	34 / 86	VA TFT	290	3440x1440	DP, DP-out, 2 HDMI



NEC Display P, PA Series

MultiSync® Model	Dimensioni inch/cm Size inch/cm	Tecnologia Pannello Panel technology	Luminosità in cd/m² Brightness in cd/m²	Risoluzione Resolution	Connettività segnale Signal connectivity
P212	21 / 54	IPS	440	1600x1200	DP, DVI-D, HDMI, VGA
PA243W	24 / 61	AH-IPS	340	1920x1200	DP, DVI-D, HDMI, VGA
PA271Q	27 / 68	IPS	350	2560x1440	DP, HDMI, Mini DP, USB-C



NEC Display EA Series

MultiSync® Model	Dimensioni inch/cm Size inch/cm	Tecnologia Pannello Panel technology	Luminosità in cd/m² Brightness in cd/m²	Risoluzione Resolution	Connettività segnale Signal connectivity
EA193Mi	19 / 48	IPS	250	1280x1024	DP, DVI-D, VGA
EA223WM	22 / 56	TN	250	1680x1050	DP, DVI-D, VGA
EA224Wmi	22 / 55	IPS	250	1920x1080	DP, DVI-D, HDMI, VGA
EA234Wmi	23 / 58	IPS	250	1920x1080	DP, DVI-D, HDMI, VGA
EA231WU	23 / 57	IPS	250	1920x1200	DP, DVI-D, HDMI, VGA
EA241WU	24 / 61	IPS	300	1920x1200	DP, DVI-D, HDMI, VGA
EA241F	24 / 61	IPS	250	1920x1080	DP, DVI-D, HDMI, VGA
EA245Wmi-2	24 / 61	IPS	300	1920x1200	DP, DP-out, DVI-D, HDMI, VGA
EA271F	27 / 68	IPS	250	1920x1080	DP, DVI-D, HDMI, VGA
EA271Q	27 / 68	IPS	350	2560x1440	HDMI, DP, DP-out, DVI-D, USB-C
EA271U	27 / 68	IPS	TBD	3840x2160	2xHDMI, DP, USB-C
EA295Wmi	29 / 73	e-IPS	300	2560x1080	DP, DO-out, HDMI, VGA

*Livello nebbia(anti-riflesso): **S**= standard (< 5%); **A**= avanzato (5% - 25%); **P**= pro (> 25%)
 *Haze level (anti-reflection): **S** = standard (<5%); **A** = advanced (5% - 25%); **P** = pro (> 25%)
 Orientamento: **L= Paesaggio; **P**= ritratto; **FU**= faccia in su; **FD**= faccia in giù
 ** Orientation: **L** = Landscape; **P** = portrait; **FU** = face up; **FD** = face down



NEC Display XHB Series

MultiSync® Model	Dimensioni inch/cm Size inch/cm	Luminosità in cd/m² Brightness in cd/m²	Livello di sfocatura* Haze Level*	Orientamento** Orientation**	Connettività segnale Signal connectivity
X554HB	55 / 140	2700	S	L, P	HDMI, DP In/out, DVI-D, VGA
X754HB	75 / 191	2500	S	L, P	HDMI, DP In/out, DVI-D, VGA



NEC Display UN Series

MultiSync® Model	Dimensioni inch/cm Size inch/cm	Luminosità in cd/m² Brightness in cd/m²	Livello di sfocatura* Haze Level*	Orientamento** Orientation**	Connettività segnale Signal connectivity
UN462A^{2,3}	46 / 117	700	P	L, P, FU	HDMI In/Out, DP In/Out, DVI-D, VGA
UN462VA^{2,3}	46 / 117	500	P	L, P, FU	HDMI In/Out, DP In/Out, DVI-D, VGA
UN4925^{1,3}	49 / 123	700	P	L, P, FU	HDMI In/Out, DP In/Out, DVI-D, VGA
UN492VS^{1,3}	49 / 123	500	P	L, P, FU	HDMI In/Out, DP In/Out, DVI-D, VGA
X554UNS-2²	55 / 140	700	P	L, P, FU	HDMI In/Out, DP In/Out, DVI-D, VGA
X554UNV-2²	55 / 140	500	P	L, P, FU	HDMI In/Out, DP In/Out, DVI-D, VGA
X555UNS¹	55 / 140	700	P	L, P, FU	HDMI, DP In/Out, DVI-D, VGA
X555UNV¹	55 / 140	500	P	L, P, FU	HDMI, DP In/Out, DVI-D, VGA
UN551S¹	55 / 140	700	P	L, P, FU	HDMI, DP In/Out, DVI-D, VGA
UN551VS¹	55 / 140	500	P	L, P, FU	HDMI, DP In/Out, DVI-D, VGA

Tecnologia Pannello: **1**= IPS; **2**= PVA; **3**= Spectra View Engine
 Panel Technology: **1** = IPS; **2** = PVA; **3**=Spectra View Engine

*Livello di nebbia(anti-riflesso): **S**= standard (< 5%); **A**= avanzato (5% - 25%); **P**= pro (> 25%)
 *Haze level (anti-reflection): **S** = standard (<5%); **A** = advanced (5% - 25%); **P** = pro (> 25%)

Orientamento: **L= Paesaggio; **P**= ritratto; **FU**= faccia in su; **FD**= faccia in giù
 ** Orientation: **L** = Landscape; **P** = portrait; **FU** = face up; **FD** = face down



NEC Display E Series

MultiSync® Model	Dimensioni inch/cm Size inch/cm	Tecnologia Pannello Panel Technology	Luminosità in cd/m² Brightness in cd/m²	Risoluzione Resolution	Connettività segnale Signal connectivity
E171M	17 / 43	TN	250	1280x1024	DVI-D, VGA
E221N	22 / 55	IPS	250	1920x1080	DP, HDMI, VGA
E223W	22 / 56	TN	250	1680x1050	DP, DVI-D, VGA
E224Wi	22 / 55	IPS	250	1920x1080	DP, DVI-D, VGA
E233Wmi	23 / 58	IPS	250	1920x1080	DP, DVI-D, VGA
E241N	24 / 60	IPS	250	1920x1080	DP, HDMI, VGA
E243Wmi	24 / 60	IPS	250	1920x1080	DP, DVI-D, VGA
E245Wmi	24 / 61	PLS	250	1920x1080	DP, DVI-D, VGA
E271N	27 / 69	IPS	250	1920x1080	DP, HDMI, VGA



NEC Display E Series

MultiSync® Model	Dimensioni inch/cm Size inch/cm	Luminosità in cd/m² Brightness in cd/m²	Livello di sfocatura* Haze Level*	Orientamento** Orientation**	Connettività segnale Signal connectivity
E327	32 / 81	350	S	L	3 HDMI, VGA
E437Q¹	43 / 109	350	S	L	3 HDMI, VGA
E507Q¹	50 / 127	350	S	L	3 HDMI, VGA
E557Q¹	55 / 140	350	S	L	3 HDMI, VGA
E657Q¹	65 / 165	350	S	L	3 HDMI, VGA



NEC Display C Series

MultiSync® Model	Dimensioni inch/cm Size inch/cm	Luminosità in cd/m² Brightness in cd/m²	Livello di sfocatura* Haze Level*	Orientamento** Orientation**	Connettività segnale Signal connectivity
C431	43 / 109	400	P	L, P, FU	3 HDMI, DP, VGA
C501	50 / 127	400	P	L, P, FU	3 HDMI, DP, VGA
C551	55 / 140	400	P	L, P, FU	3 HDMI, DP, VGA
C651Q¹	65 / 165	350	P	L, P, FU	3 HDMI, DP: 2 In, 1 Out
C751Q¹	75 / 189	350	P	L, P	3 HDMI, DP: 2 In, 1 Out
C861Q¹	86 / 217	350	P	L, P	3 HDMI, DP: 2 In, 1 Out
C981Q¹	98 / 248	350	P	L, P	3 HDMI, DP: 2 In, 1 Out

NEC Infinity Boards Display

MultiSync® Model	Dimensioni inch/cm Size inch/cm	Luminosità in cd/m² Brightness in cd/m²	Tecnologia Touch Touch technology	Orientamento** Orientation**	Connettività segnale Signal connectivity
55" Infinity Board	55 / 140	500	InGlass™	L, P, FU	4x USB 3
55" Infinity Board 2.0	65 / 165	500	InGlass™	L, P, FU	4x USB 3
75" Infinity Board 2.0	75 / 191	500	InGlass™	L, P, FU	4x USB 3
86" Infinity Board 2.0	86 / 217	500	InGlass™	L, P, FU	4x USB 3



NEC Display P Series

MultiSync® Model	Dimensioni inch/cm Size inch/cm	Luminosità in cd/m² Brightness in cd/m²	Livello di sfocatura* Haze Level*	Orientamento** Orientation**	Connettività segnale Signal connectivity
P404	40 / 102	700	P	L, P, FU, FD	2 HDMI, DP In, 1 Out, DVI-D VGA
P484	48 / 122	700	P	L, P, FU, FD	2 HDMI, DP In, 1 Out, DVI-D VGA
P554	55 / 140	700	P	L, P, FU, FD	2 HDMI, DP In, 1 Out, DVI-D VGA
P654Q¹	65 / 165	700	P	L, P, FU	3 HDMI, DP: 2 In, 1 Out
P754Q¹	75 / 189	650	P	L, P, FU	3 HDMI, DP: 2 In, 1 Out

NEC Display V Series

MultiSync® Model	Dimensioni inch/cm Size inch/cm	Luminosità in cd/m² Brightness in cd/m²	Livello di sfocatura* Haze Level*	Orientamento** Orientation**	Connettività segnale Signal connectivity
V323-2	32 / 81	450	S	L, P	HDMI, DP, DVI-D In/out, VGA
V404²	40 / 102	500	P	L, P, FU, FD	2 HDMI, DP: 2 In, 1 Out, DVI-D, VGA
V484²	48 / 122	500	P	L, P, FU, FD	2 HDMI, DP: 2 In, 1 Out, DVI-D, VGA
V554²	55 / 140	500	P	L, P, FU, FD	2 HDMI, DP: 2 In, 1 Out, DVI-D, VGA
V554Q^{1,2}	55 / 140	500	P	L, P	3 HDMI, DP: 2 In, 1 Out
V654Q^{1,2}	65 / 165	500	P	L, P, FU	3 HDMI, DP: 2 In, 1 Out
V754Q^{1,2}	75 / 189	500	P	L, P, FU	3 HDMI, DP: 2 In, 1 Out
V864Q^{1,2}	86 / 217	500	P	L, P, FU	3 HDMI, DP: 2 In, 1 Out
V984Q^{1,2}	98 / 248	500	P	L, P, FU	3 HDMI, DP: 2 In, 1 Out

Tecnologia Pannello: 1= IPS; 2= PVA; 3= Spectra View Engine
Panel Technology: 1 = IPS; 2 = PVA; 3= Spectra View Engine

*Livello di nebbia(anti-riflesso): S= standard (< 5%); A= avanzato (5% - 25%); P= pro (> 25%)
*Haze level (anti-reflection): S = standard (<5%); A = advanced (5% - 25%); P = pro (> 25%)

**Orientamento: L= Paesaggio; P= ritratto; FU= faccia in su; FD= faccia in giù

** Orientation: L = Landscape; P = portrait; FU = face up; FD = face down

TV LED

TV Led



GCTLEC19

Dimensione schermo 19" - 16:9 (47 cm)

Risoluzione 1366 x 768

Tipo LED

Screen size 19" - 16:9 (47 cm)

Resolution 1366 x 768

LED type



GCTELC22

Dimensione schermo 22" - 16:9 (55 cm)

Risoluzione 1920 x 1080

Tipo LED

Screen size 22" - 16:9 (55 cm)

Resolution 1920 x 1080

LED type



GCTLEC01

Dimensione schermo 24" - 16:9 (60cm)

Risoluzione 1366 x 768

Retroilluminazione a led - tipo DLED

Screen size 24" - 16:9 (60cm)

Resolution 1366 x 768

LED backlight - DLED type



GCTLEC02

Dimensione schermo 32" - 16:9 (81cm)

Risoluzione 1366 x 768

Retroilluminazione a led - tipo DLED

Screen size 32" - 16:9 (81 cm)

Resolution 1366 x 768

LED backlight - DLED type



GCTLEC03

Dimensione schermo 40" - 16:9 (101cm)

Risoluzione 1920 x 1080 (Full HD)

Retroilluminazione a led - tipo DLED

Screen size 40" - 16:9 (101cm)

1920 x 1080 resolution (Full HD)

LED backlight - DLED type



TOTEM TOUCH SCREEN MENÙ

I nostri totem touch screen sono eleganti e poco ingombranti, consentono di visualizzare menù di pizzerie, gelaterie, pasticcerie e bar.... Questi speciali totem possono essere configurati sia in orizzontale che in verticale e gli schermi touch screen sono di diversi formati. Con i nostri totem cambia positivamente l'immagine del tuo punto vendita in maniera forte e innovativa. La gestione dei contenuti e i listini prezzi possono essere gestiti facilmente in remoto attraverso una specifica applicazione da noi fornita. Alcune versioni (quelle che terminano con V) possono avere il monitor verticale.

Our touch screen totems are elegant and space-saving, allow you to show menus and much more in pizzerias, ice cream parlors, pastry shops and bars These special totems can be either horizontal or vertical. Their touch screens can have different sizes. Our totems will enhance the image of your store in a positive and innovative way. Content management and price lists can be easily handled remotely by the specific application provided. Some versions (those ending with V) may have a vertical monitor.

- ▶ COD: AVECT5M15H Monitor 15"
- ▶ COD: AVECT5M17H Monitor 17"
- ▶ COD: AVECT5M22H Monitor 22"
- ▶ COD: AVECT5M22V Monitor 22"
- ▶ COD: AVECT5M24H Monitor 24"
- ▶ COD: AVECT5M24V Monitor 24"
- ▶ COD: AVECT5M27H Monitor 27"
- ▶ COD: AVECT5M32H Monitor 32"

COLORI/ COLOURS:

01

05

Monitor
15", 17", 22", 24", 27", 32"
Monitor
15", 17", 22", 24", 27", 32"



Colore colonna personalizzabile
Customizable column colour

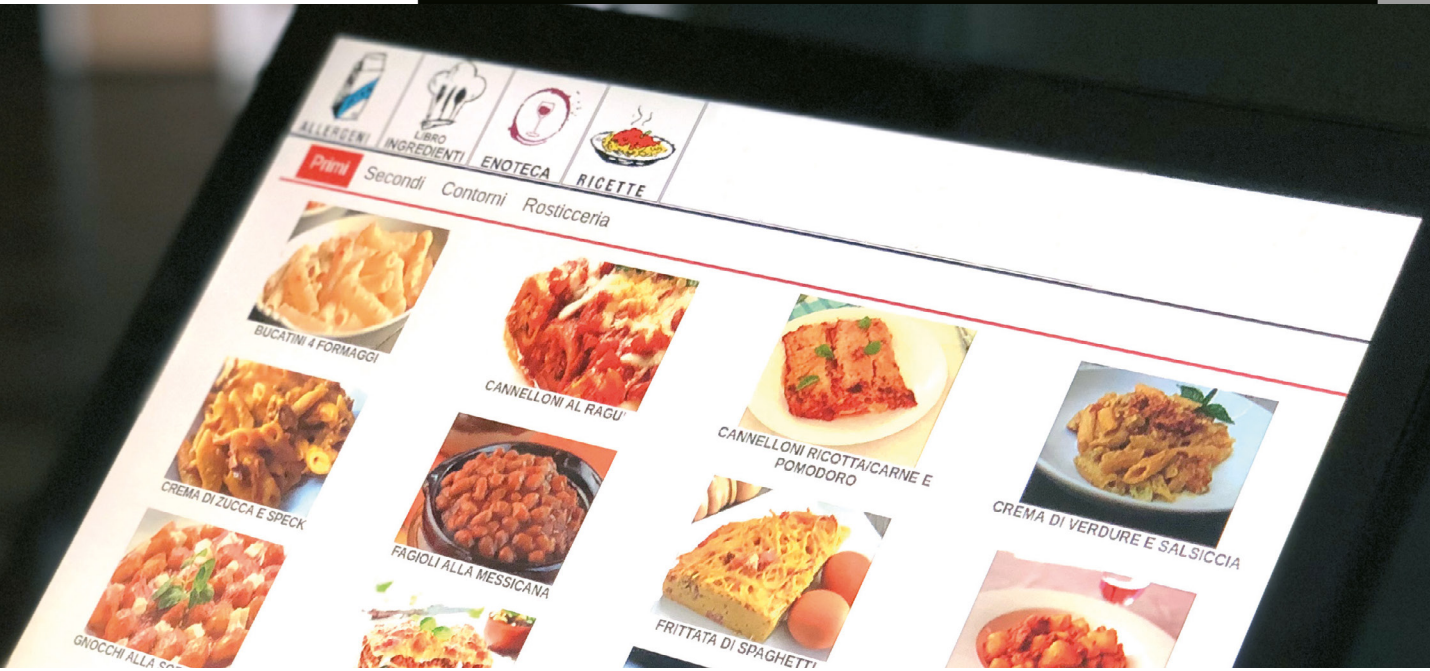

LIBRO INGREDIENTI Ingredient Book

Da qualche tempo in molti punti vendita sono installati i nostri TOTEM CODALUX TOUCH con il software GLOBALTESHOP per gestire il libro ingredienti in formato digitale. Infatti quando si fa la spesa, sapere cosa si sta acquistando è importante, soprattutto per capire se sono presenti allergeni o ingredienti che dobbiamo evitare per la nostra dieta. I nostri prodotti sono la giusta soluzione digitale per gestire il libro degli ingredienti in modo centralizzato e in tempo reale. Con semplici operazioni fatte da remoto, si possono tenere aggiornati tutti i libri ingredienti dei Vostri prodotti. Il software applicato ai nostri prodotti per il libro ingredienti è molto affidabile ed è dotato di una grafica intuitiva e chiara; in più può offrire altri contenuti in tema di comunicazione alla clientela, ad esempio si può gestire la cantina dei vini, le ricette e tante altre cose ancora. Disponiamo di diversi formati video. Colore colonna standard nero, su richiesta sono disponibili altri colori. Chiamateci per ulteriori informazioni.

In many stores you may find our TOTEM CODALUX TOUCH installed with the GLOBALTESHOP software to manage the ingredient book in digital format. It is important to know what kind of food you are buying, especially when you are allergic or when you need to avoid ingredients. Some our products are the right digital solution to manage the ingredient book in a centralized and real-time manner. With simple remote operations you can update all the ingredients of your products. The software applied to our products for the ingredient book is very reliable and has an intuitive and clear graphic. Moreover it can communicate other contents to customers, such as the wine cellar, the recipes and much more. We have different screen sizes. Standard column colour is black, but other colours are available on request. Please call us for more information.





APPLICAZIONI PER LA RISTORAZIONE E IL FOOD IN GENERALE

Applications for catering and food in general

Oggi nel settore della ristorazione e del food si richiede sempre di più la digitalizzazione delle informazioni sui prodotti e sui menù. I nostri sistemi trasformeranno il vostro locale in un contesto moderno e permetteranno di gestire in tempo reale tutti i vostri contenuti quali menù, listini prezzi, video, immagini, animazioni e testi all'interno di un palinsesto personalizzabile che potete gestire direttamente. La visualizzazione sui nostri sistemi sarà in grado di dare risalto a tutte le vostre proposte con stile e design.

Nowadays restaurants and food sector in general look for more and more detailed and digitalized information about products and menus. Our systems will make your restaurant a modern context allowing you to manage all your content in real time. It can handle menus, price lists, videos, images, animations and texts within a customizable schedule directly managed by you. The visualization on our systems will be able to emphasize all your proposals with style and design.



VIDEOWALL LED MENU

Videowall led menu

I nostri videowall led, consentono di visualizzare, in alta definizione, i menù di pizzerie, gelaterie, pasticcerie, bar. Questi speciali monitor possono essere configurati in modo particolare, dando una chiara immagine del tuo punto vendita in maniera forte, innovativa ed originale. La gestione dei contenuti e i listini prezzi possono essere gestiti da remoto attraverso una specifica applicazione da noi fornita.

Our LED video walls show menus of pizzerias, ice cream parlors, pastry shops and coffee shops in high definition. These special monitors can be prepared in order to give a powerful image of your store in an innovative and original way. We can provide you a specific application to manage content and price lists on remote mode.

BANNER MONITOR LED MENU

Banner monitor led menu

Disponiamo di speciali monitor a led che consentono di visualizzare i menù di pizzerie, gelaterie, pasticcerie e bar.... Questi sistemi possono essere appesi con cavi d'acciaio sopra il banco o attaccati alla parete o posizionati davanti le vetrine. La gestione dei contenuti e i listini prezzo possono essere gestiti da remoto direttamente.

We have special LED monitors that can show menus of pizzerias, ice cream parlors, pastry shops and coffee shops... These systems can be hung with steel cables above the bench or attached onto the wall or can be put in front of windows. Content management and price lists can be directly managed remotely.

MONITOR LCD MENU

Monitor lcd menu

I nostri monitor forniscono un'eccellente visualizzazione in ambienti ad elevata luminosità. Grazie alla qualità del contrasto e ai colori naturali, riproducono contenuti video e immagini in maniera perfetta. Alta luminosità e ultime tecnologie elettroniche garantiscono un funzionamento prolungato. Sono garantiti per affidabilità e qualità. Questi monitor prevedono la gestione dei contenuti da remoto in maniera semplice ed intuitiva.

Our monitors can grant excellent visualization even in highly brightened settings. Thanks to contrast and natural colour quality, they perfectly play video content and images. High brightness and the latest electronic technologies ensure extended operation quality, being highly reliable. These monitors provide remote content management in a simple and intuitive manner.



SOFTWARE E NUOVE TECNOLOGIE

Software and New Technologies

Da diversi anni offriamo ai nostri clienti le nostre competenze nel settore dell'Information Technology, a partire dalle soluzioni software e hardware per la comunicazione visiva nei punti vendita. Proponiamo solo prodotti di qualità e soluzioni personalizzate.

Il cliente viene aiutato a trovare la soluzione più adatta alle sue esigenze e integrarla, se necessario con le infrastrutture preesistenti o personalizzarla.

Il team di GLOBALTE è competente e preparato ed è in grado di fornire consulenza e assistenza tecnica in ogni ambito tecnologico da noi sviluppato.

We have been offering our customers our expertise in the Information Technology sector for several years now, with software and hardware solutions for visual communication in sales points.

We offer only quality products and customized solutions. We help every and each customer showing them the best tailored solution to their needs. Whenever needed we can integrate our solutions to pre-existing or customized infrastructures.

The GLOBALTE team is highly skilled and ready to provide any possible suggestion or technical assistance in any technological area.

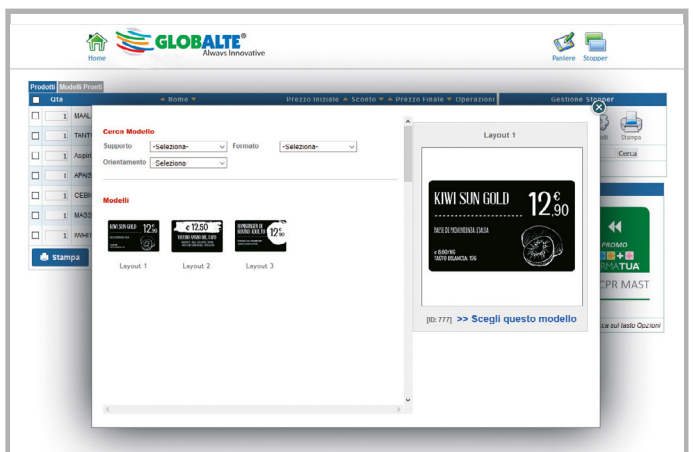

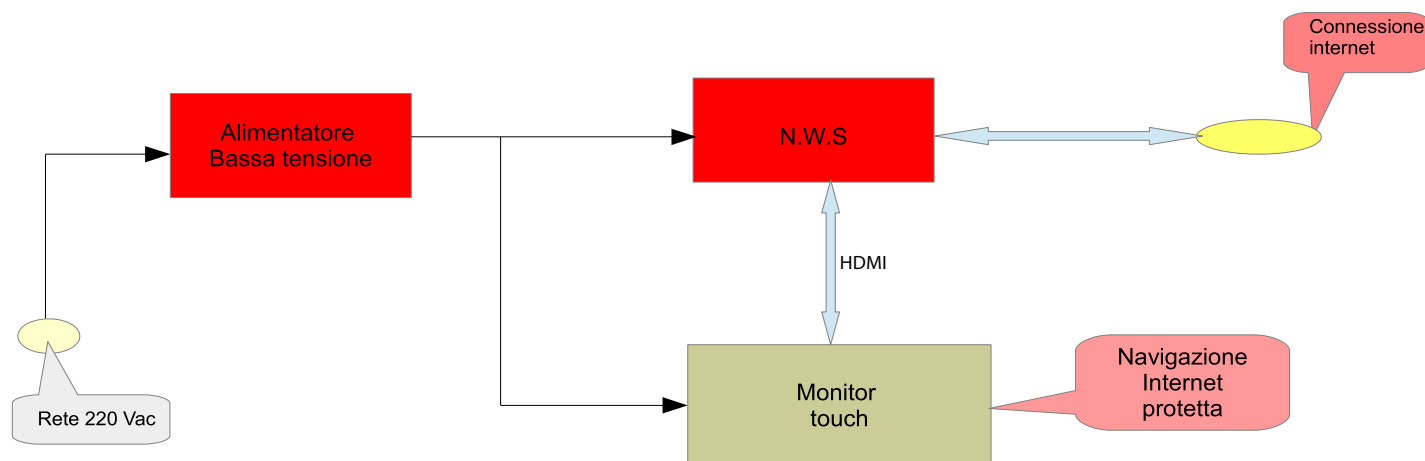

APP. N.W.S. (NAVIGATOR WEBSITE SOFTWARE)

APP. N.W.S. (Navigator Website Software)



Disponiamo di sistemi hardware e programmi software per far girare solo ed esclusivamente il vostro sito web su dispositivi interattivi multimediali come monitor, TV, professional monitor, monitor videowall e totem touch screen, telefonini e pc. Questi programmi sono ideali sia per uso privato che per attività commerciali, inoltre possono essere usati per musei, chiese, pubblica amministrazione.

Il Digital Signage come applicazione pura ha, infatti, sempre evitato "contaminazioni" con altre tecnologie e utilizzi perché questi ultimi possono essere fonte di "distrazione" rispetto allo scopo principale. Con gli schermi touch che permettono la navigazione su internet c'è poi la necessità di evitare che un utilizzatore visiti altri siti (magari anche di dubbio gusto o a rischio virus informatici) costringendo quindi a continui restart delle attrezzature. D'altro lato è però un peccato non permettere la navigazione interattiva in modo che un visitatore possa informarsi su quello che più gli interessa in una determinata presentazione. L'HW di facilissima installazione e il SW che proponiamo risolvono completamente questo problema e quindi non è più necessario costruire versioni "blindate" dei propri siti e inoltre è possibile collegare il proprio sistema anche a siti di pubblica utilità o informativi (come quelli degli enti turistici) senza nessun rischio.

We have hardware systems and software programs to run your website exclusively on interactive multimedia devices such as monitors, TVs, professional monitors, video wall monitors and touch screen totems, mobile phones and PCs. These programs are ideal both for private use and commercial activities. They can be used for museums, churches, public administration too.

The Digital Signage as a pure application has, in fact, always avoided "contamination" with other technologies and uses because the latter can be a source of "distraction" with respect to the main purpose. With touch screens that allow the surfing on internet, there is the need to prevent a user from visiting other sites (maybe of dubious taste or a computer virus) thus forcing a continuous restart of the equipment. On the other side it is not good to prevent interactive browsing. The very easy installation of our HW and its SW completely solves this problem and therefore it is no longer necessary to build closed versions of sites. It is also possible to connect your system to public utility or information sites (such as those of institutions tourism) without any risk.